



DVT丁威特
高端车载电子领航者

行车记录仪

使用说明书

(仅供参考)

警 告

严禁驾驶者在行驶中操作本产品！由于驾驶者在驾驶时违规操作而造成的一切后果，均与本公司无关！

严禁在加油站使用本产品，包含机型所有功能应用操作！

非合法授权资质工程师进行本机的安装、拆卸以及自行拆开主机而造成的任何后果，本公司均不承担任何责任！

注意事项：

禁止使用本产品出厂标配以外的电源线，禁止用力弯曲或用重物挤压电源线，以免引起短路等意外造成机器故障甚至火灾。

致用户

尊敬的用户：

您好！首先非常感谢您使用我们公司的系列产品，能够为您服务是我们最大的荣幸，您的认可与支持是我们前进的动力！

我们公司的系列产品拥有完善的保固及过硬的服务品质，因此受到广大顾客的支持与好评。公司自创建以来，一直秉承着“客户至上，质量第一”的经营理念；履行着“把握时机，开拓创新，研发出具有强大竞争力的产品”的服务宗旨；贯穿着“以人为本，信誉第一”的企业文化。

在使用行车记录仪前，请仔细阅读本手册。手册采用图文并茂的方式，配合文字的插图详细直观地阐述产品的操作。另外，由于产品生产日期、批次不同，说明可能会与实际使用的产品有差异，请以实物为准。

再次感谢您的支持与惠顾，同时也诚挚希望您在使用过程中给我们反馈您的宝贵意见。您的斧正与支持是我们前进的动力！“快快乐乐地出门，平平安安地回家”是我们最大的心愿，最后我们诚挚地祝福您：合家幸福，事事顺心！

免责声明

记录仪为车辆行驶途中影像及声音等相关资讯的记录仪器，发生事故等只作为辅助参考，为免使用者产生误会：

特别说明：机器必须要正常在录影工作状态才可记录档案。

但在以下情况会导致影像坏损或者丢失：

1. 录影中，拔出 TF 卡，会导致最后一个录影档案坏损或者丢失。
2. 录影中非法断电，会导致最后一个影像坏损或者丢失。
3. 录像过程中机器遭受破坏性碰撞导致的录像影片损坏或丢失。
4. 录影过程中受到过大的碰撞，导致当时内存卡松动，会损坏当时的档案或造成档案丢失。

行车记录仪记录的音视频仅作为参考，我司不对因机器非正常情况下出现的坏档、数据丢失等所造成的任何损失负连带责任。

特此声明

深圳市凯隆科技有限公司

安装指导

1、插入存储卡：请按照设备上存储卡缺口提示方向正确插入存储卡，按存储卡直到咔哒的一声，插入到位为止。

由于记录仪的视频存储对卡的运行速度较高，注意存储卡必须为高速卡（CLASS10 以上容量不小于 8GB,最大支持 128GB）。

注意：新卡首次使用，机器会自动进行格式化匹配，重要资料请注意备份。

2、取出存储卡：按存储卡，弹出插槽。

注意：设备在开机状态下，不要取出或者插入存储卡，以免损坏存储卡或丢失文件。



3、记录仪安装：

连接电源

- 请使用出厂标配原装的电源线，将电源线 Type-c 头，连接至行车记录仪的 Type-c 接口。
- 将记录仪用固定支架贴在汽车的前挡风玻璃上。
- 尽可能安装在靠近车内后视镜附近，影像视野较佳处。
- 将车载电源线沿汽车挡风玻璃边缘敷设。将车载电源接入汽车降压盒中。黑线搭铁接地，红线接 ACC；黄线接 B+长电。（注意本机供电 DC12V，请勿非法接电）

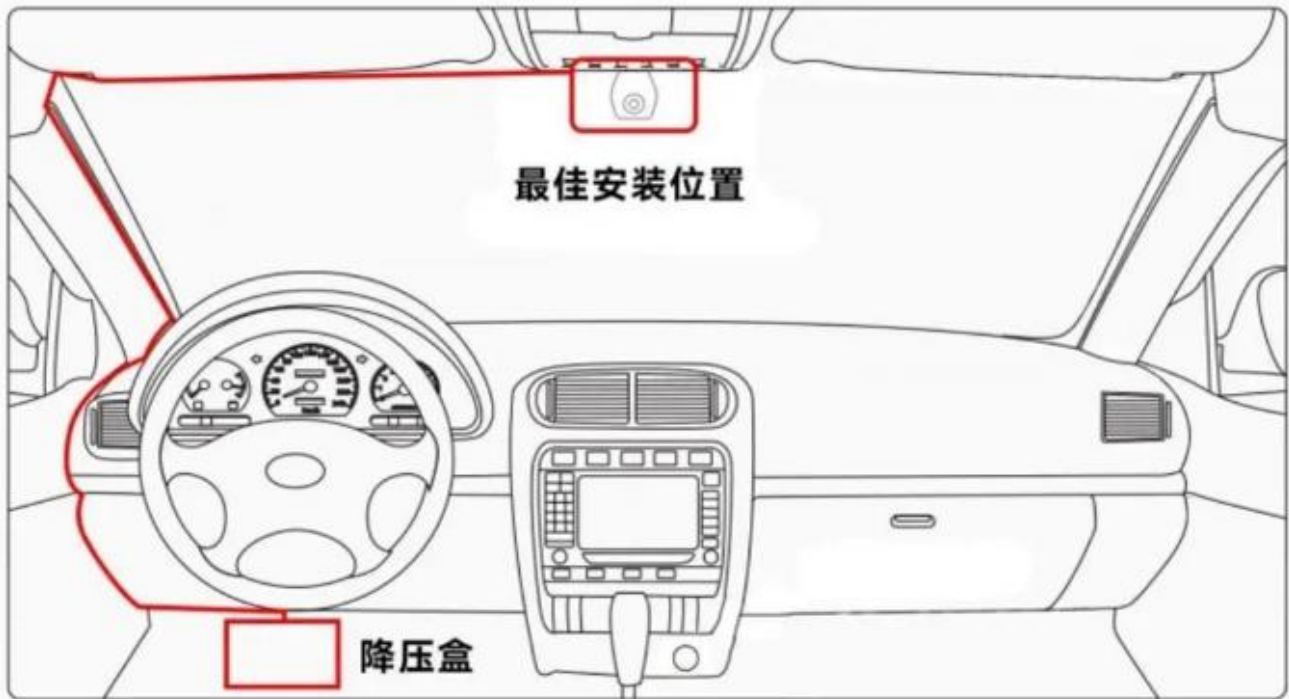

注意：布线时可将车载充电器延长线沿汽车挡风玻璃顶部装饰板隐藏安装，如上图示。

线材接线说明



黄线：接 B+长电 (DC12V)

红线：接 ACC (DC12V)

黑线：接地线，稳固搭铁，油漆要清除

Type-c 接行车记录仪 (DC5V/3A)

快速入门指导

接口说明

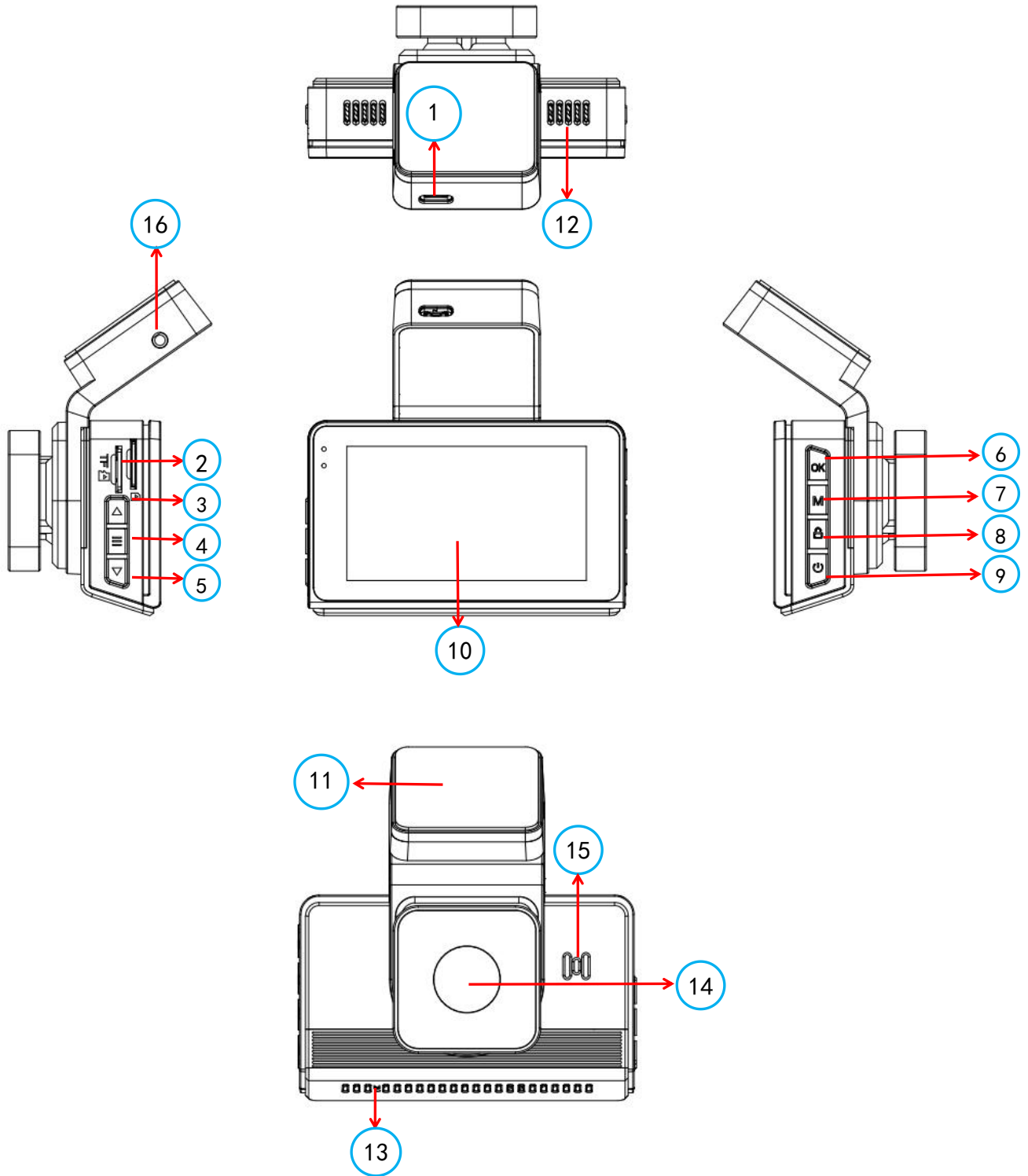

注意：本机采用按键操作模式。

按键操作说明

编号	名称	操作说明
1	Type-c 接口	DC5V 直流供电接口
2	TF 卡槽	TF 存储卡槽，请按照正确提示方向安装
3	上键	所有模式下，为上翻功能
4	模式键	在记录仪界面短按切换到主页面、在按一次切换至回放模式，再按切换回主页面。在其它页面为返回键。
5	下键	所有模式下，为上翻功能
6	OK 键	所有模式下，为确认键
7	M 键	在记录仪界面短按切换到主页面、在按一次切换至回放模式，再按切换回主页面。在其它页面为返回键。
8	SOS 键	一键紧急抓拍，录制加锁 20S 视频;手机端报警提醒，抓拍图片上传云端
9	电源键	短按关闭/打开屏幕；短按两次打开/关闭 WIFI 热点；长按 3S 机器恢复出厂设置并自动重启。
10	显示屏	3.0 英寸高清显示屏
11	支架卡槽	安装支架
12	MIC	录音
13	复位键	系统重启复位键
14	摄像头	广角镜头
15	喇叭孔	喇叭安装位置
16	AV IN	后录接口，插入后拉可以实现双镜头录像

操作说明

1.记录仪界面

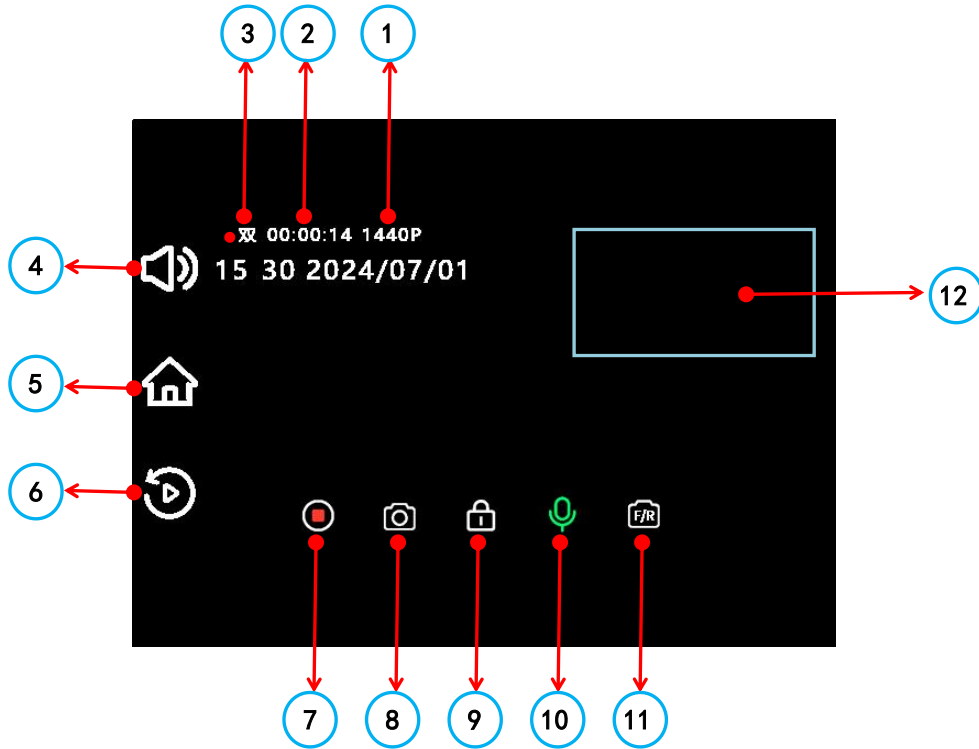

1	前录像分辨率显示 1440P/1080P	7	录像按钮，确认暂停/开始录像
2	录像时长显示	8	拍照按键，确认可以拍照
3	单双录像模式显示，红点闪烁表示录像	9	加锁紧急视频 20S
4	音量调节按钮，调节音量大小	10	录音按钮，确认开/关录音
5	主页面按钮，确认进入主页面设置	11	前/后模式显示切换，可选 F 前/R 后
6	回放按钮，确认进入回放模式	12	画中画显示窗口，显示后录/前录画中画

2.主页面

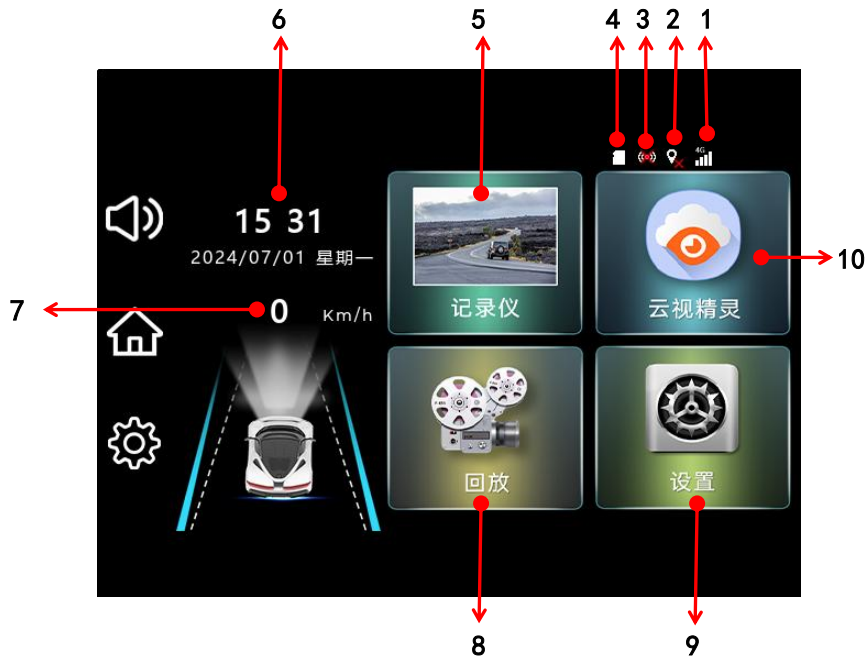

1	网络信号标, 显示网络信号强度	6	时间日期显示, 实时显示日期时间
2	GPS 状态标, 绿色表示定位成功	7	速度显示, 显示车速 (仅限参考)
3	WIFI 热点图标, 白色表示开启状态	8	回放, 确认进入回放显示模式
4	存储卡状态标, 白色表示卡插入状态	9	设置, 确认进入设置模式
5	记录仪, 确认进入记录仪显示模式	10	云视精灵, 确认扫码下载 APP, 在扫码绑定设备, 再扫码激活 SIM 卡 (内置)

3.回放

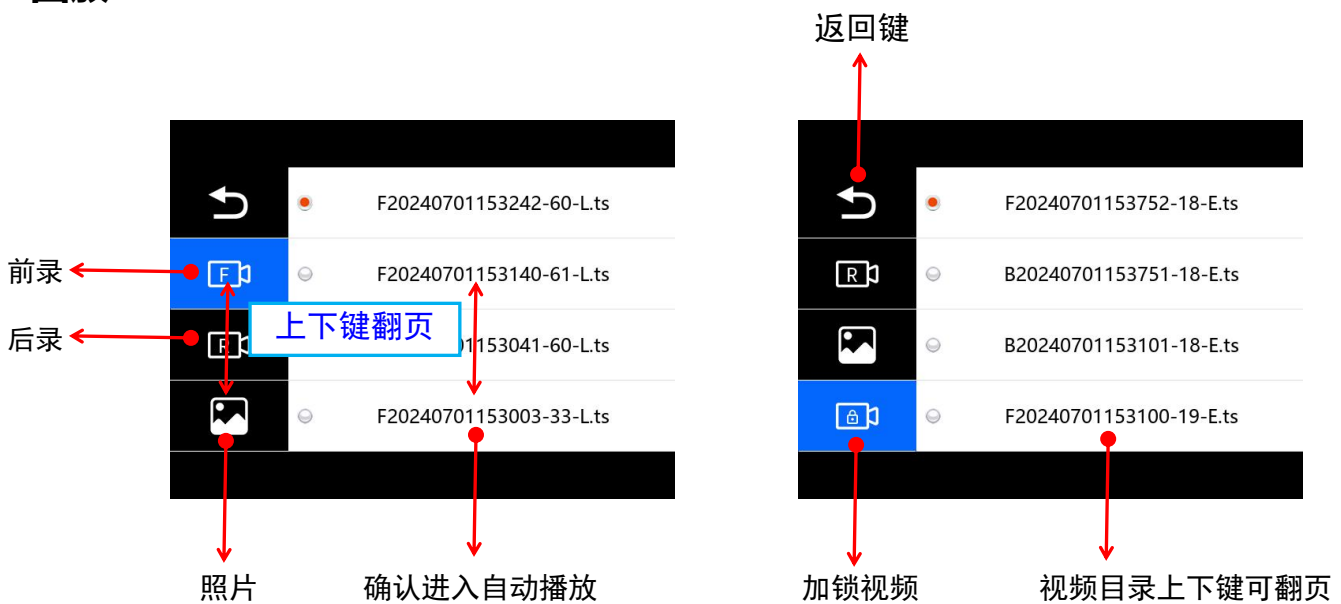

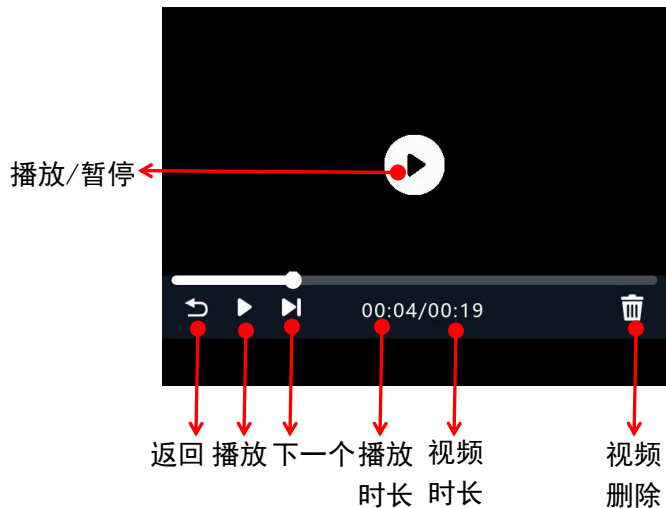

4.设置

4.1 分辨率设置 1440/1080P



4.2 循环录像时间设置 1、3、5 分钟



4.3 碰撞灵敏度关闭、低、中、高，默认中

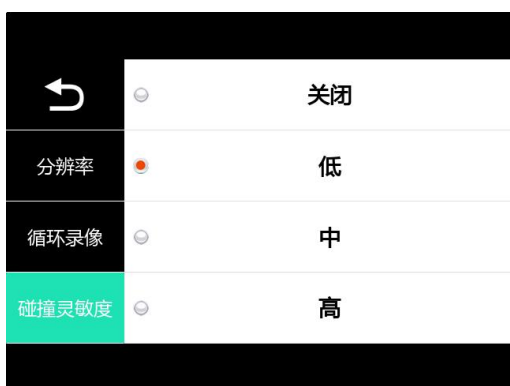

4.4 屏幕保护关闭、10S、30S、1分，默认关



4.5 后录画面镜像开关, 关闭/打开, 默认打开



4.6 WIFI 开关, 关闭/打开, 默认打开 (10 分钟不连接自动关闭) 双击电源键快速打开 WIFI



4.7 碰撞锁影, 默认打开, 碰撞后视频加锁保存



4.8 停车监控, 默认打开, ACC 断开后自动进入监控状态, 碰撞触发后抓拍回传并录像 20S



4.9 语音播报, 默认打开, 播报语音信息



4.10 按键音, 默认打开, 按键声音开关



4.11 格式化 **注意格式化会清除 TF 卡内所有内容**



4.12 恢复出厂 所有设置参数会恢复至出厂默认值



4.13 关于 设备信息

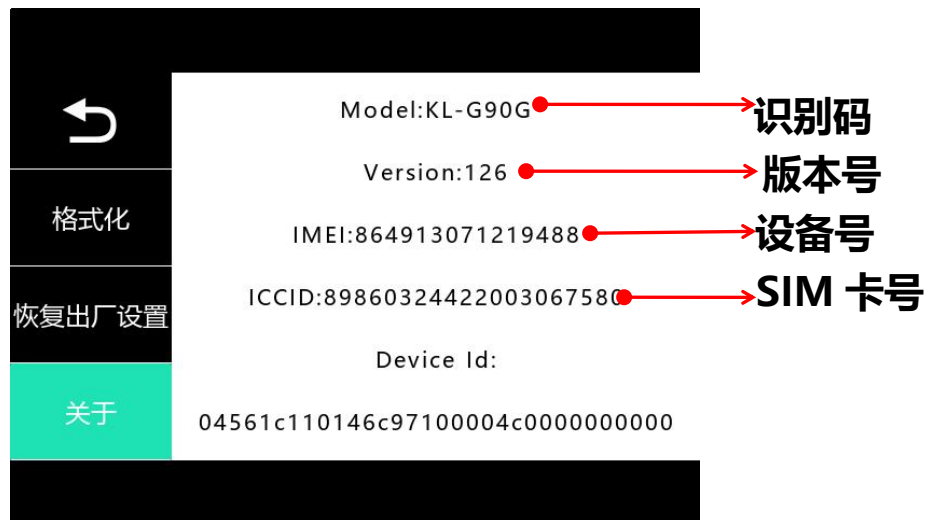

注意：所有设置参数，点击退出后自动保存。恢复出厂设置机器会自动重启才会恢复默认。

APP 下载与设备绑定

- 1、在手机“应用市场”或“App Store”“应用商店”搜索“云视精灵”下载安装。
- 2、扫描下方二维码，下载安装“云视精灵”。
- 3、打开机器上的云视精灵，扫描二维码下载“云视精灵 APP 下载”。
- 4、用云视精灵扫一扫绑定设备。

流量卡激活，用手机浏览器打开 <https://ctms5g.com/activation/manual>

注意：一定要激活流量卡使用，否则会导致网络异常。

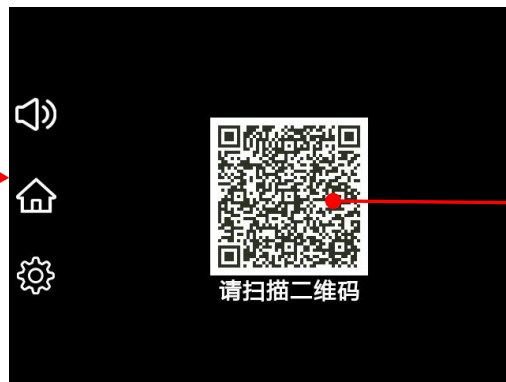

用微信扫一扫下载云视精灵 APP
用激活中腾天翼云卡扫一扫激活 SIM 卡
用云视精灵扫一扫绑定设备

- 4、打开微信扫二维码并关注公众号，点击公众号推文提示的“云视精灵 APP 下载”，然后按照提示下载安装好 APP 扫码绑定设备。点击推文提示的“激活流量卡”。

首次关注公众号

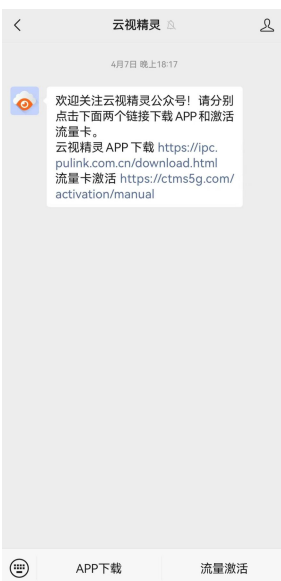

激活 SIM 卡



绑定设备



设备共享与设备解绑

设备共享

1、在 APP 首页，点击右上角设置-共享人管理-邀请新成员-新成员扫码后下载 APP，注册登录后，点击 APP 首页右上角扫一扫接受邀请。



设备解绑

2、在 APP 首页，点击右上角设置-进入后划到最下面-点击解除绑定，即可解绑。

注意：解绑会清除原有全部数据，请谨慎操作。清除数据不能恢复，请谨慎处理！



远程直播 (实时查看车辆前方环境及具体位置信息)

16:03 178 K/s 4G 5G (70)

返回主页面 ← 行车记录仪

设置 点击进入设置菜单

前后录画面切换 ← 前

网络信号强度

GPS 信号强度, 有数量显示表示正常, 连续点击 3 次查看 GPS 信号强度

预览画面 ←

存储卡状态显示正常

实时日期时间显示

位置坐标经纬度显示

点击切换全屏或退出

实时画面声音打开、关闭 默认关闭

直播录音开关

设备位置坐标

2024-06-23 16:03:12 速度:0.0KM/H
广东省深圳市宝安区留仙一路34-、36号百财科技园

特别说明：双指捏合或打开可以缩放地图。

远程视频/图片抓拍 (点击抓拍, 记录仪启动录像/拍照模式, 录像/拍照上传到云端, 可在消息内查看)



远程监控 (车子受到震动或碰撞, 自动抓拍图片, 上传到云端, 并消息推送至手机, 可在消息内查看发生了什么事情, 可设置触发灵敏度, “低、中、高”, 越高越灵敏。)



轨迹回放 (动态快速回放你所行驶的路线以及速度。)

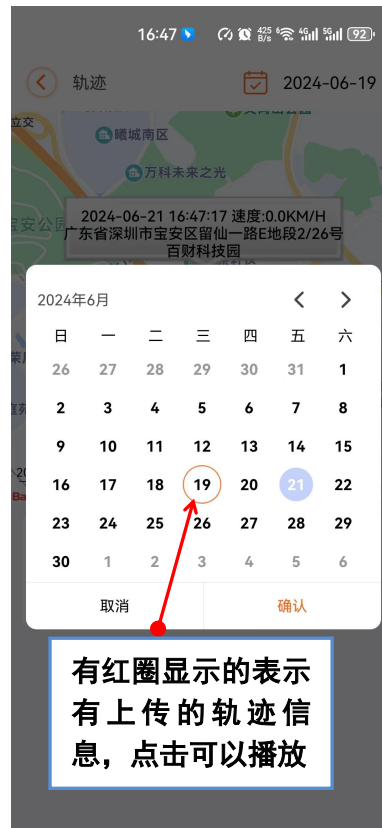

记录仪设置项功能说明



- 1.设备名称---默认显示为：车载记录仪（支持自定义修改）。
- 2.设备型号---默认为：KL-G98（不支持修改，OTA 升级识别名）。
- 3.设备序列号展示
- 4.固件版本---显示当前设备软件版本。
- 5.ICCID 号---显示设备的 ICCID 序列号（一般为 20 位数字）。
- 6.IMEI 号---显示设备的 IMEI 序列号（一般为 15 位数字）。
- 7.当前状态---显示设备当前的状态（正常显示在线）。
- 8.共享人管理---可查看、增加、删除分享用户。
- 9.4G 卡管理---显示网络信号情况（可点击，里面有 3 项，分别是设备的 ICCID 和 IMEI，运营商）。

- 10.WIFI 热点名称---显示设备的 WIFI 热点名称 (DVT-XXXX) 。
- 11.WIFI 热点密码---显示设备的 WIFI 密码，默认为 12345678 (支持修改) 。
- 12.WIFI 热点打开/关闭---可快捷打开/关闭设备 WIFI 热点(10 分钟没有连接自动关闭，双击电源键打开) 。
- 13.修改 WIFI 热点名称密码---可修改自定义进行修改 WIFI 热点名称和 WIFI 密码。
- 14.音量---有 4 档可调，静音、低、中、高。(默认为中) 。
- 15.碰撞灵敏度---有 3 档可调，低、中、高。(默认为中) 。
- 16.碰撞唤醒打开/关闭---打开碰撞唤醒后，ACC OFF，震动设备可短暂唤醒设备并锁住当前录影 20s，并抓拍图片推送信息到手机端查看。
- 17.碰撞锁影打开/关闭---打开碰撞锁影后，ACC OFF，震动设备可唤醒设备并锁住当前录像的前 20s 和后 20s (一共 40s) 的录像。
- 18.静音录像打开/关闭---打开静音录像，设备录像时，关闭喇叭和对讲功能，无声音状态；关闭录像时，设备录像时，打开喇叭和对讲功能，设备和手机会传音。
- 19.GPS 经纬度水印打开/关闭---打开 GPS 经纬度，当设备 GPS 定位后，在直播中可实时查看定位水印显示，关闭该功能后，就不显示 GPS 定位水印。
- 20.语音播报开启/关闭：打开语音播报功能，设备系统会播报状态信息，关闭后，设备不会进行语音播报 (类似设备静音状态) 。
- 21.重启录像---可重新开始录像，点击后，设备会播报：停止录像，开始录像。
- 22.SD 卡---显示当前 SD 卡的已用内存和总内存，还可以快捷格式化存储卡。
- 23.重启设备---点击可重启设备。
- 24 解除绑定---该功能可解除绑定当前设备。

简易疑难解答

1.记录仪显示内存满,无法循环录像,语音会提示内存已满:

1.1.首先新卡在机器上首次使用,机器会提示请先把 TF 卡格式化,请先格式化,如有些无提示的,也请先格式化再使用,同时手机也请格式化再使用。

1.2.检查 G-SENSOR 灵敏度是否设置为高,如果灵敏度太高,行车过程中车子颠簸摇晃机器会导致文件加锁,加锁的文件是不能被覆盖的,加锁文件累积过多就会出现内存满不循环。

2、自动关机:请检查机器是否打开停车监控功能,打开此功能的话,机器感应到碰撞或者摇晃就会自动开机并录像,录像 20S 以后自动关机。

3、录像过程中画面卡或者按键反应慢:

请先查看所使用内存卡是否高速卡(CLASS10),如使用非高速卡,可能会出现漏秒、视频回放卡、花屏、死机等问题。(同时因为市面的高速卡质量参差不齐,购买时应选购品牌内存卡)。

保 修

1. 保修服务只限正常使用下有效，不包括人为损坏；
2. 不正确的操作，造成机器的损坏，返修时收取更换材料成本费；
3. 自行拆机、损坏标签等违反国家保修条例的，不属于保修范围，本公司有权不做售后处理；
4. 保修时须提供保修卡，未能提供者或私自涂改保修卡的有权作非保修处理；
5. 最终解释权归深圳市凯隆科技有限公司所有。

产品名称：行车记录仪
公司名称：深圳市凯隆科技有限公司
公司地址：深圳市宝安区新安街道兴东社区 71 区新雷欧电子厂房 B 栋 605
网站：www.dingweite.com
全国服务电话：0755-83205852
禁止拆解、撞击、挤压或投入火中，请勿置于高温环境中。



丁威特公众号



在线客服